



NOUVELLES FERMETURES INTERNATIONAL

SOLUCIONES EN PUERTAS DE ENTRADA

SOLUÇÕES EM PORTAS DE ENTRADA



nueva colección
nova coleção

Puertas de entrada y interior, marquesinas, divisórias, | Portas de entrada e interiores, marquises, divisórias



SOLUCIONES EN PUERTAS DE ENTRADA

SOLUÇÕES EM PORTAS DE ENTRADA

En NFI, cada puerta se concibe como un elemento esencial de la arquitectura, donde rendimiento, estética y durabilidad se unen en una solución completa. Desarrollamos una amplia gama de puertas de entrada, interiores y soluciones complementarias en aluminio, diseñadas para responder a las exigencias del mercado profesional y a las necesidades de cada proyecto. Nuestras soluciones destacan por la variedad de configuraciones, gamas y tipologías, desde puertas monobloque y pivotantes hasta puertas interiores, de servicio y sistemas acristalados. Cada producto é

Na NFI, cada porta é pensada como um elemento essencial da arquitetura, onde desempenho, estética e durabilidade se unem numa solução completa. Desenvolvemos uma gama alargada de portas de entrada, interiores e soluções complementares em alumínio, concebidas para responder às exigências do mercado profissional e às necessidades de cada projeto. As nossas soluções destacam-se pela variedade de configurações, gamas e tipologias, desde portas monobloco e pivotantes até portas interiores, de serviço e sistemas envidraçados. Cada produto é

se desarrolla con soluciones constructivas que garantizan aislamiento térmico, estanqueidad, seguridad y resistencia al uso intensivo, asegurando un rendimiento constante a lo largo del tiempo. La diversidad de modelos y acabados permite una gran libertad de personalización, integrándose fácilmente en diferentes estilos arquitectónicos, desde los más contemporáneos hasta los más minimalistas, siempre con atención al detalle y a la calidad de los materiales. Las distintas espesores de panel, soluciones de cierre,

desenvolvido com base em soluções construtivas que garantem isolamento térmico, estanquidade, segurança e resistência ao uso intensivo, assegurando um desempenho consistente ao longo do tempo. A diversidade de modelos e acabamentos permite uma elevada liberdade de personalização, integrando-se facilmente em diferentes estilos arquitetónicos, do mais contemporâneo ao mais minimalista, sempre com atenção ao detalhe e à qualidade dos materiais. As diferentes espessuras de painel, soluções de fecho,



integraciones de vidrio y opciones constructivas permiten adaptar cada puerta al nivel de exigencia del proyecto, ya sea en términos térmicos, estéticos o funcionales.

Las soluciones NFI están concebidas para garantizar un uso cómodo y eficiente, con sistemas de apertura suaves, estabilidad estructural y componentes que aseguran fiabilidad en el uso diario. La compatibilidad con diferentes configuraciones de instalación permite una integración sencilla en obra, tanto en proyectos nuevos como en rehabilitación.

integrações de vidro e opções construtivas permitem ajustar cada porta ao nível de exigência do projeto, seja ao nível térmico, estético ou funcional.

As soluções NFI são concebidas para garantir uma utilização confortável e eficiente, com sistemas de abertura suaves, estabilidade estrutural e componentes que asseguram fiabilidade no uso diário. A compatibilidade com diferentes configurações de instalação permite uma integração simples em obra, tanto em projetos novos como em reabilitação.

La innovación y la precisión técnica se reflejan en cada componente, reforzadas por lacados certificados Qualicoat, Qualimarine y Qualanod, garantizando protección y durabilidad incluso en las condiciones más exigentes.

Más que puertas, ofrecemos soluciones pensadas para valorizar los espacios, facilitar la integración en obra y responder con rigor a las expectativas de cada proyecto.

A inovação e a precisão técnica refletem-se em cada componente, reforçadas por lacagens certificadas Qualicoat, Qualimarine e Qualanod, garantindo proteção e durabilidade mesmo nas condições mais exigentes.

Mais do que portas, oferecemos soluções pensadas para valorizar os espaços, facilitar a integração em obra e responder com rigor às expectativas de cada projeto.

Tirador

Puxador

Tirador estándar

Puxador standard



Tirador embutido

Puxador embutido



Opción tirador de barra

Opção puxador de barra

P 07.002



P 07.432



P 07.009



P 07.143



P 07.123



P 07.005



P 07.297



P 07.287



Colores y acabados

Cores e acabamentos

Aluminio lacado

Alumínio lacado

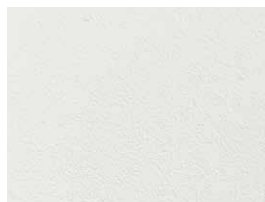

9016
Texturizado
Texturado

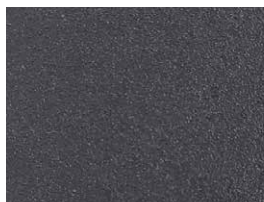

7016
Texturizado
Texturado

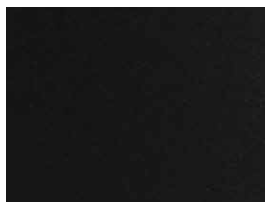

9005
Texturizado
Texturado



7036M
Texturado metálico
Texturizado metálico



7035
Texturizado
Texturado



2900
Texturizado
Texturado

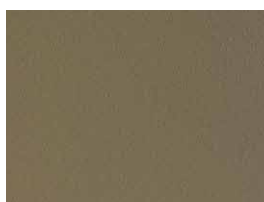

2800
Texturizado
Texturado



2100
Texturizado
Texturado



1019M
Texturado metálico
Texturizado metálico



1015
Texturizado
Texturado



Puerta de entrada

Porta de entrada

- 06 Puertas pivotantes
Portas pivotantes
- 08 Puertas monobloque
Portas monobloco
- 14 Puertas en vidrio
Portas em vidro
- 16 Puerta de servicio
Porta de serviço
- 17 Marquesina
Marquise



Puerta interior

Porta interior

- 18 Puerta interior
Porta interior
- 20 Vidreria en acero
Divisória em aço
- 22 Puerta interior tipo Atelier
Porta interior tipo Atelier



Puerta de entrada
Porta de entrada

PIVOTANT VITRÉE

2500x3500mm max.



Vidrio | Vidro :
33², 14 GAZ, 44²
33², 14 GAZ, 55²
44², 14 GAZ, 55²

Puertas
pivotantes
Portas
pivotantes

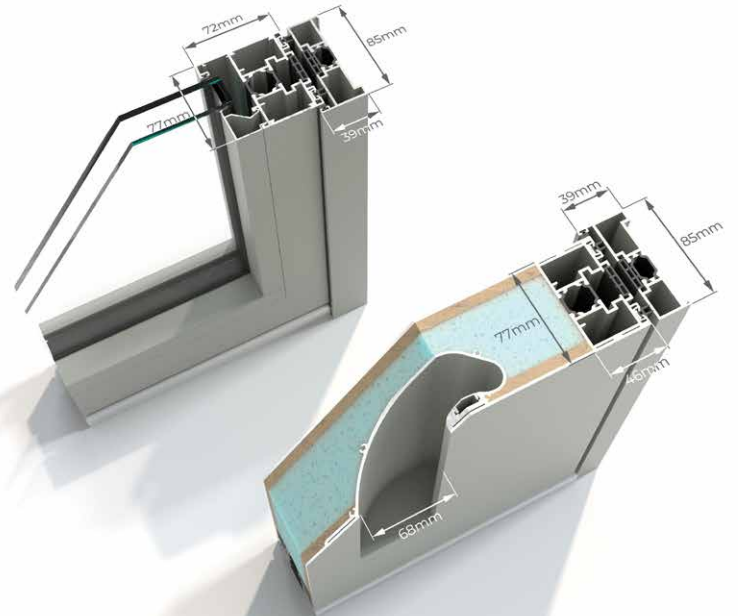

RAL standard sablé | Standard textured RAL:

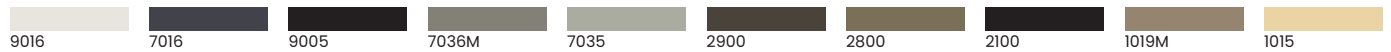

Las puertas pivotantes destacan por su sofisticación, diseño moderno e imponencia, con dimensiones generosas que las hacen ideales para entradas principales y grandes huecos. La apertura sobre eje pivotante, sin bisagras visibles, garantiza un movimiento suave, estable y preciso, adaptándose especialmente a espacios con techos altos. Puede optar por puerta en vidrio o puerta con panel monobloque, adaptando la solución al nivel de privacidad, luminosidad y rendimiento deseado. La puerta pivotante en vidrio permite una mayor entrada de luz natural, integrando diferentes composiciones de vidrio, ajustadas a las dimensiones de la puerta y a las exigencias del proyecto. La puerta Pivotante 80 con panel monobloque integra una hoja de 77 mm, compuesta por núcleo de poliestireno extruido comprimido entre placas de contrachapado de madera PEFC y revestido en aluminio de 1,5 mm, garantizando una elevada robustez y aislamiento, con tirador embutido en el propio panel. La puerta pivotante puede configurarse con cualquier modelo de las gamas Contemporánea y Moderna, que presentan una amplia diversidad de soluciones donde superficies fresadas, aplicaciones en acero inoxidable y elementos en vidrio se combinan entre sí, creando composiciones equilibradas, actuales y fácilmente adaptables a diferentes estilos arquitectónicos. Ambas soluciones incluyen cerradura automática magnética de tres puntos con gancho y umbral PMR anodizado con rotura de puente térmico, asegurando seguridad, confort y rendimiento en el uso diario.

As portas pivotantes destacam-se pela sua sofisticação, design moderno e imponência, com dimensões generosas que as tornam ideais para entradas principais e vãos de grande dimensão. A abertura sobre eixo pivotante, sem dobradiças visíveis, garante um movimento suave, estável e preciso, adaptando-se especialmente a espaços com pés direitos elevados. Pode optar por porta em vidro ou porta com painel monobloco, adaptando a solução ao nível de privacidade, luminosidade e desempenho pretendido. A porta pivotante em vidro permite maior entrada de luz natural, integrando diferentes composições de vidro, ajustadas às dimensões da porta e às exigências do projeto. A porta Pivotante 80 com painel monobloco integra uma folha de 77 mm, composta por núcleo em poliestireno extrudido comprimido entre placas de contraplacado de madeira PEFC e revestido a alumínio de 1,5 mm, garantindo elevada robustez e isolamento, com puxador embutido no próprio painel. A porta pivotante pode ser configurada com qualquer modelo das gamas Contemporânea e Moderna, que apresentam uma ampla diversidade de soluções onde superfícies fresadas, aplicações em inox e elementos em vidro se combinam entre si, criando composições equilibradas, atuais e facilmente adaptáveis a diferentes estilos arquitetónicos. Ambas as soluções incluem fechadura automática magnética de três pontos com gancho e soleira PMR anodizada com rutura de ponte térmica, assegurando segurança, conforto e desempenho no uso diário.

PIVOTANT 80

2500x3500mm max.



Consultar los decors
 en la página 10
 Consulte os decors
 na página 10



Tirador embutido
 Puxador embutido

Puertas monobloque

Portas monobloco

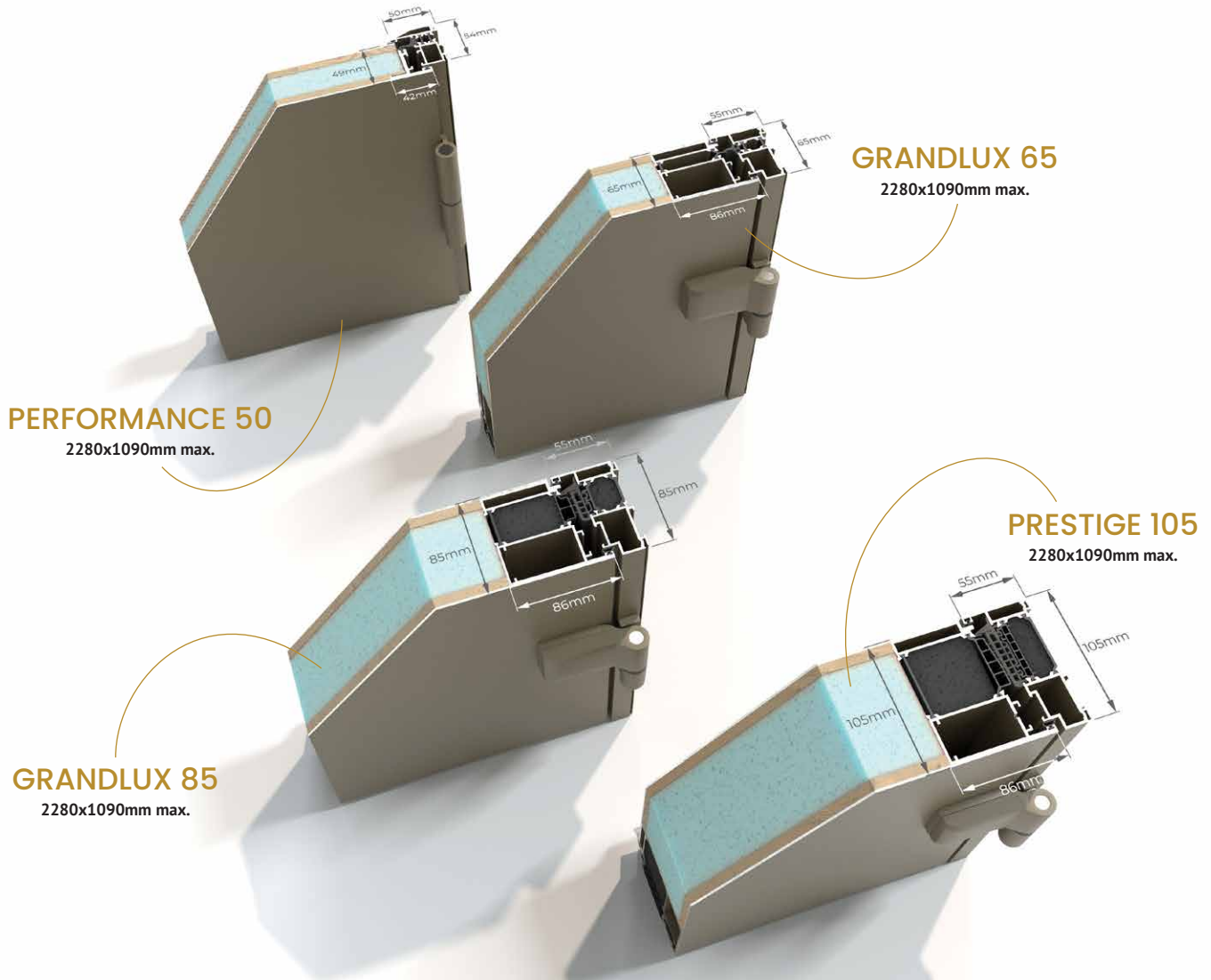

RAL estándar texturizado | RAL standard texturado:

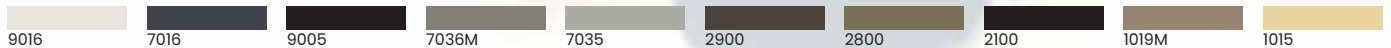

Las puertas monobloque están disponibles en las gamas Contemporánea y Moderna, con una amplia diversidad de modelos donde superficies fresadas, aplicaciones en acero inoxidable y elementos en vidrio se combinan entre sí, creando composiciones equilibradas, actuales y fácilmente adaptables a diferentes estilos arquitectónicos. Disponibles en espesores de 50, 65, 85 y 105 mm, se adaptan a distintos niveles de exigencia en aislamiento, robustez y seguridad. Su construcción se basa en un panel con núcleo de poliestireno extruido, comprimido entre placas de contrachapado de madera PEFC y revestido en aluminio de 1,5 mm, garantizando estabilidad estructural y resistencia al uso intensivo. La estructura integra marco fijo de aluminio con rotura de puente térmico, umbral PMR anodizado y sistema de drenaje, asegurando altos niveles de estanqueidad y durabilidad. Permite diferentes soluciones de cierre, adaptándose a las necesidades de cada proyecto.

As portas monobloco estão disponíveis nas gamas Contemporânea e Moderna, com uma ampla diversidade de modelos onde superfícies fresadas, aplicações em inox e elementos em vidro se combinam entre si, criando composições equilibradas, atuais e facilmente adaptáveis a diferentes estilos arquitetónicos. Disponíveis nas espessuras de 50, 65, 85 e 105 mm, adaptam-se a diferentes níveis de exigência em isolamento, robustez e segurança. A sua construção assenta num painel com núcleo em poliestireno extrudido, comprimido entre placas de contraplacado de madeira PEFC e revestido a alumínio de 1,5 mm, garantindo estabilidade estrutural e resistência ao uso intensivo. A estrutura integra aro fixo em alumínio com rutura de ponte térmica, soleira PMR anodizada e sistema de drenagem, assegurando elevados níveis de estanquidade e durabilidade. Permite diferentes soluções de fecho, adaptando-se às necessidades de cada projeto.

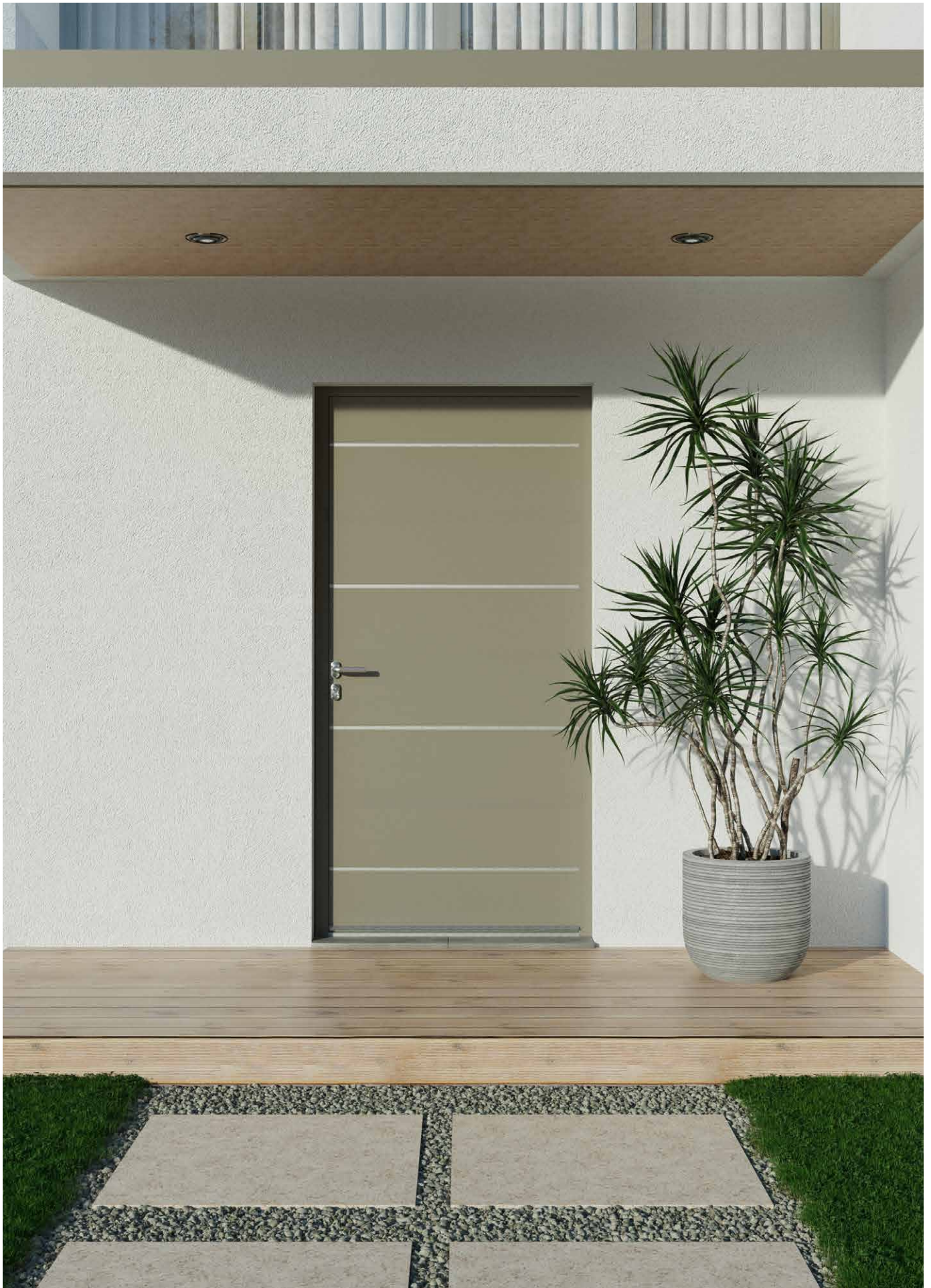

Puertas monobloque

Portas monobloco

PIVOTANT 80, PRESTIGE 105,
GRANDLUX 65 & 85, PERFORMANCE 50

Gama contemporanea



ANDROS



ASINARA ALUNOX



AÇORES ALUNOX



BOA VISTA



BRAVA



CABRERA



CABRERA ALUNOX



CAPRAIA



CAPRERA ALUNOX



CAPRI



CORFOU



CORFOU ALUNOX



CORSE



CORSE ALUNOX



CUNDA

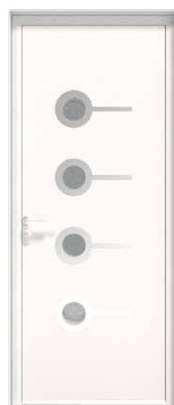

CUNDA ALUNOX



DIA ALUNOX



FOGO



GOZO ALUNOX



IBIZA



KASSOS ALUNOX



LAMPEDUSA



LEUCADE ALUNOX



LIPARI ALUNOX



LISSE



LUNDY



MADEIRA ALUNOX



MAIO



MALTE ALUNOX



MINDELO



MOLAT

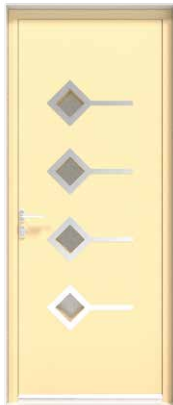

MOLAT ALUNOX



MONTECRISTO



PAXOS



PAXOS ALUNOX



PIANOSA ALUNOX



RHODES ALUNOX



RINIA



RINIA ALUNOX



SALINA



SAMOS



SANTA LUZIA



SANTO ANTÃO



SANTORINI



SICILE



SICILE ALUNOX



SILBA ALUNOX



SÃO NICOLAU



SÃO VINCENTE



TILOS ALUNOX



TILOS ALUNOX PLUS



VIR ALUNOX



VULCANO ALUNOX



ZANTE ALUNOX 1



ZANTE ALUNOX 2



ZANTE ALUNOX 3



BAAR



BALE



BERGÜN



BULLE



CATANE



DORTMUND



EMMEN



ESSEN



FLORENCIA

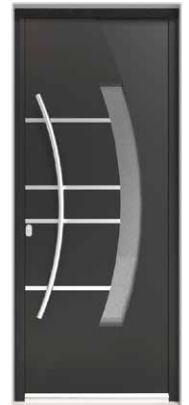

FRANCFORT



GENEVE



KALMAR



KYOTO



LAUSANNE



LEIPZIG



LUCERNE



MEYRIN



MILANO



NAPOLIS



ONEX



OSLO



PALERMO



PULLY



REMIÀ



ROMA



SALZBOURG



SAPPORO



SENDAI



SIENNA



TOKYO



TORINO

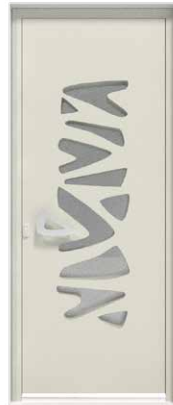

TREVES



USHUAIA



VENEZIA



Puerta en vidrio

Porta em vidro

RAL estándar texturizado | RAL standard texturado:

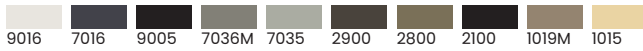

La puerta Consensus en vidrio integra vidrio texturizado, con varias opciones de foscado artístico que aportan privacidad e identidad estética. Disponible con perfil Onduline o Architect, se adapta a diferentes exigencias de proyecto. La estructura integra marco fijo de aluminio con rotura de puente térmico, umbral PMR anodizado y sistema de drenaje, asegurando altos niveles de estanqueidad y durabilidad. Permite diferentes soluciones de cierre garantizando seguridad.

A porta Consensus em vidro integra vidro texturado, com várias opções de foscagem artística que conferem privacidade e identidade estética. Disponível com perfil Onduline ou Architect, adapta-se a diferentes exigências de projeto. A estrutura integra aro fixo em alumínio com rutura de ponte térmica, soleira PMR anodizada e sistema de drenagem, assegurando elevados níveis de estanquidade e durabilidade. Permite diferentes soluções de fecho garantindo segurança.

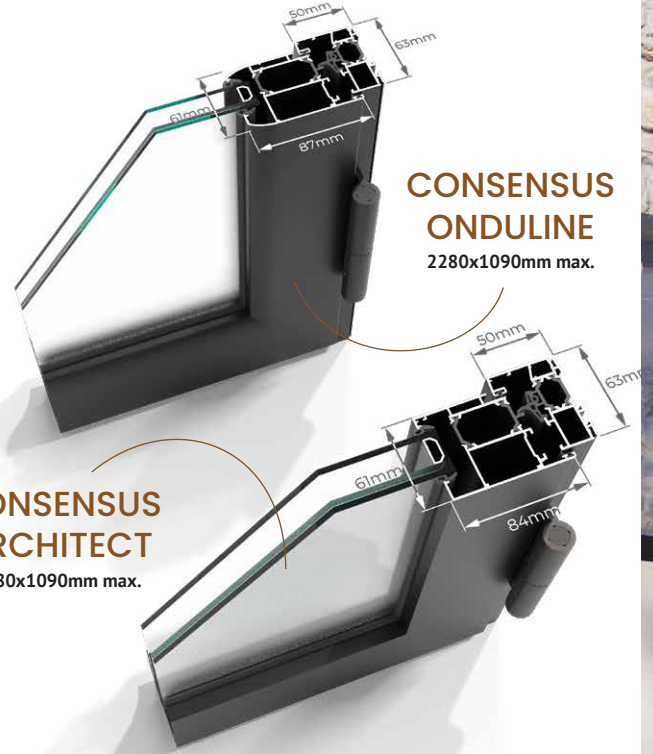

**CONSENSUS
ONDULINE**
2280x1090mm max.

**CONSENSUS
ARCHITECT**
2280x1090mm max.



ONDULINE:

4 FE, 12 GAZ, 44² texturizado WGE
4 FE, 12 GAZ, 44² Texturado WGE

ARCHITECT :

4 FE, 16 GAZ, 44² texturizado WGE
4 FE, 16 GAZ, 44² Texturado WGE

SYROS



AÇORES

ASINARA

CABRERA
INV

CABRERA
NORM

CAPRERA

CORFOU
INV

CORFOU
NORM

CORSE
INV



CORSE
NORM

DIA

LEUCADE

LIPARI
INV

LIPARI
NORM

MADEIRA

MALTE

MILOS



MOLAT
INV

MOLAT
NORM

PAXOS
INV

PAXOS
NORM

PIANOSA
INV

PIANOSA
NORM

RINIA
INV

RINIA
NORM



SICILE
INV

SICILE
NORM

SILBA

TILOS

TINOS

VULCANO

ZANTE
INV

ZANTE
NORM



PSP



PSO

Puerta de servicio

Porta de serviço

SERIE FRÍA | SÉRIE FRIA

2280x1090mm max.

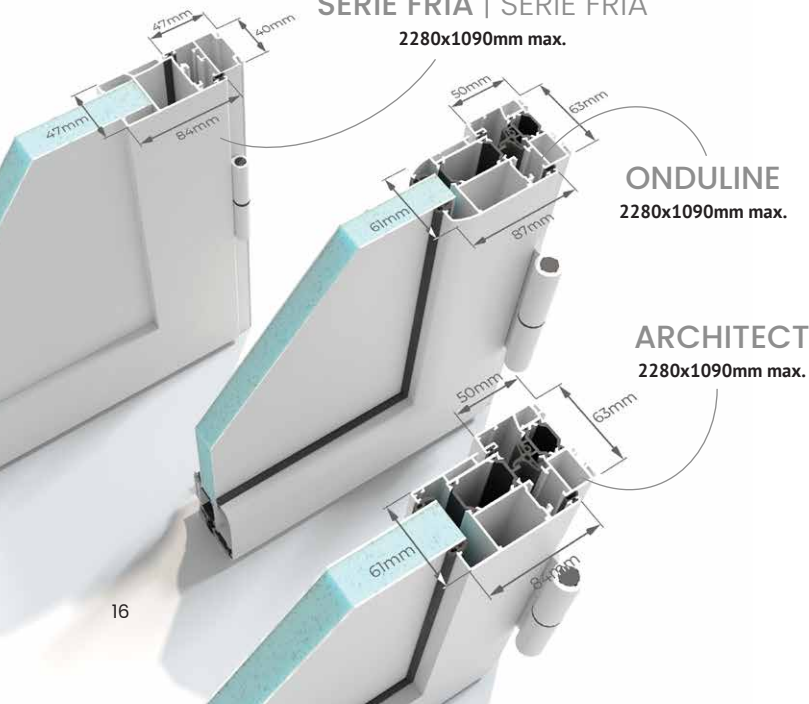

ONDULINE
2280x1090mm max.

ARCHITECT
2280x1090mm max.

RAL estándar texturizado | RAL standard texturado:

9016	7016	9005	7036M	7035
2900	2800	2100	1019M	1015

La puerta de servicio está disponible con perfil Serie Fría, Onduline o Architect, adaptándose a diferentes necesidades de uso. La versión Serie Fría está compuesta por paneles sándwich de 30 mm, mientras que las versiones Onduline y Architect incorporan paneles de 30 mm en poliestireno extruido (XPS), garantizando un mejor rendimiento térmico. También puede integrar vidrio para visores. La estructura incluye marco fijo de aluminio con rotura de puente térmico, umbral PMR anodizado y sistema de drenaje, asegurando altos niveles de estanqueidad y durabilidad. Permite diferentes soluciones de cierre garantizando seguridad.

A porta de serviço está disponível com perfil Série Fria, Onduline ou Architect, adaptando-se a diferentes necessidades de utilização. A versão Série Fria é composta por painéis sandwich de 30 mm, enquanto as versões Onduline e Architect integram painéis de 30 mm em poliestireno extruido (XPS), garantindo melhor desempenho térmico. Pode ainda integrar vidro para visores. A estrutura inclui aro fixo em alumínio com rutura de ponte térmica, soleira PMR anodizada e sistema de drenagem, assegurando elevados níveis de estanqueidade e durabilidade. Permite diferentes soluções de fecho garantindo segurança.

RAL estándar texturizado | RAL standard texturado:

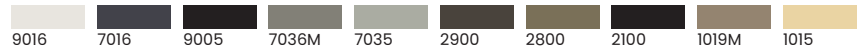

Las marquesinas NFI están diseñadas para proteger la entrada, combinando funcionalidad, resistencia e integración estética con la fachada. Disponibles en diferentes modelos y configuraciones, pueden incorporar vidrio o policarbonato tratado anti UV, con estructuras de aluminio termolacado. La construcción incluye perfiles robustos, sistemas de fijación seguros y soluciones de drenaje que garantizan durabilidad y estabilidad. Con opciones estándar o a medida para adaptarse a cada proyecto.

As marquises NFI são desenvolvidas para proteger a entrada, combinando funcionalidade, resistência e integração estética com a fachada. Disponíveis em diferentes modelos e configurações, podem integrar vidro ou policarbonato tratado anti UV, com estruturas em alumínio termolacado. A construção inclui perfis robustos, sistemas de fixação seguros e soluções de drenagem que garantem durabilidade e estabilidade. Com opções standard ou à medida para adaptação a cada projeto.

Marquesina

Marquise

CONSENSUS



SCHMETTERLING



SKYDOOR



GRANDLUX



A medida | Sobre medida:
2500x1050mm max.

BRISE SOLAIRE FIXE

6000x1010mm max.





ST. LUCIA



NEVIS



CURACAO



BAHAMAS



BARBADOS



SAN SALVADOR



ARUBA



ABACO



ANGUILLA



ANTIGUA

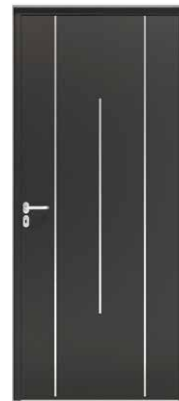

ST. VINCENT



TORTOLA



BERMUDA



CUBA



DOMINICA



JAMAICA



GRENADA

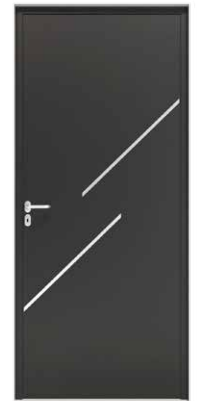

HAITI



CAYMAN



MARTINIQUE



MONTSERRAT



PUERTO RICO



ST. MARTIN







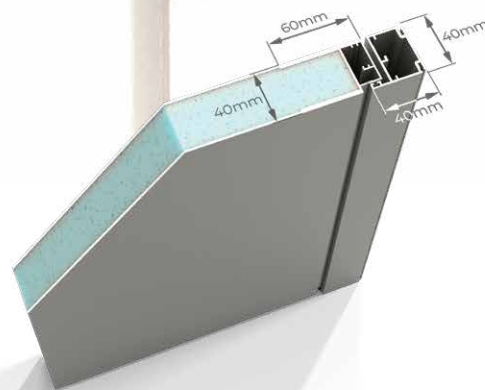

REDONDA

Puerta interior

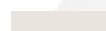
Porta interior

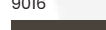
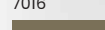

RAL estándar texturizado | RAL standard texturado:

				
9016	7016	9005	7036M	7035
				
2900	2800	2100	1019M	1015

Las puertas interiores NFI se integran en la gama Contemporánea, presentando una amplia diversidad de modelos donde superficies fresadas y aplicaciones en acero inoxidable se combinan entre sí, creando composiciones equilibradas, actuales y adaptables a diferentes estilos arquitectónicos. Disponibles en versión estándar o a medida, están construidas con paneles de 40 mm en poliestireno extruido (XPS), garantizando ligereza y resistencia en el uso diario. Permiten además la integración de soluciones correderas empotradas en la pared e incluyen tirador PMR en acero inoxidable.

As portas interiores NFI inserem-se na gama Contemporânea, apresentando uma ampla diversidade de modelos onde superfícies fresadas e aplicações em inox se combinam entre si, criando composições equilibradas, atuais e adaptáveis a diferentes estilos arquitetónicos. Disponíveis em versão standard ou feitas à medida, são construídas com painéis de 40 mm em poliestireno extrudido (XPS), garantindo leveza e resistência no uso diário. Permitem ainda a integração de soluções de correr embutidas na parede e incluem puxador PMR em inox.

TRINIDAD



Vidrio | Vidro :
Estándar: templado de 4 mm
A medida: laminado 33'
Standard: temperado de 4 mm
Sobre medida: laminado 33'

Vidreria en acero Divisória em aço

RAL estándar texturizado | RAL standard texturado:

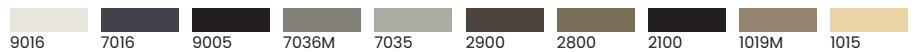

Las divisorias de acero son soluciones acristaladas diseñadas para dividir espacios interiores, manteniendo la entrada de luz y la continuidad visual. Disponibles en versiones ventana fija o abatible, así como puerta abatible o corredera, se adaptan a diferentes configuraciones y necesidades del proyecto. Con perfil de 30x30 mm, pueden integrar vidrio laminado 33' a medida o vidrio templado de 4 mm en dimensión estándar, garantizando resistencia y funcionalidad en el uso diario, con una estética contemporánea e industrial.

As divisórias em aço são soluções envidraçadas concebidas para dividir espaços interiores, mantendo a entrada de luz e a continuidade visual. Disponíveis nas versões janela fixa ou batente, bem como porta de batente ou de correr, adaptam-se a diferentes configurações e necessidades do projeto. Com perfil de 30x30 mm, podem integrar vidro laminado 33' feito à medida ou vidro temperado de 4 mm em dimensão standard, garantindo resistência e funcionalidade no uso diário, com uma estética contemporânea e industrial.



VENTANA FIJA
JANELA FIXA

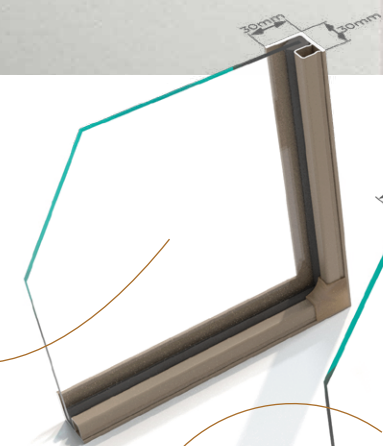

CONJUNTO FIJO
CONJUNTO FIXO

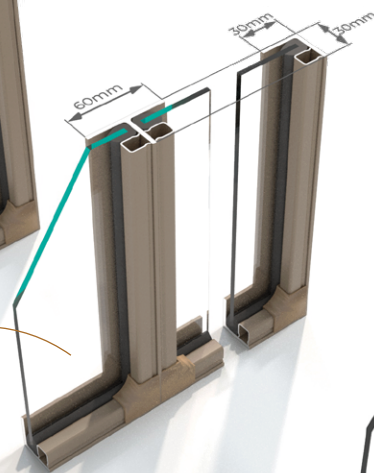

VENTANA ABATIBLE
JANELA DE BATENTE

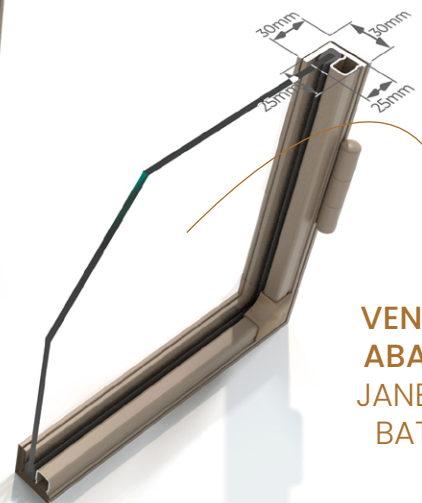

Puerta interior tipo Atelier

Porta interior tipo Atelier

Tabique fijo Divisória fixa

Estándar | Standard: 830x2470 mm
A Medida | Sobre medida: 1030x2500mm max.



Vidrio templado
de 4 mm
Vidro temperado
de 4 mm



Puerta corredera Porta de correr

Estándar | Standard: 830x2040 mm
A Medida | Sobre medida: 1030x2200mm max.



Puerta batiente Porta de batente

Estándar | Standard: 830x2040 mm
A Medida | Sobre medida: 1030x2200mm max.



Puerta corredera de armario Porta de correr para closet

A Medida | Sobre medida: 2060x2500mm max.



Mampara de ducha Divisória de duche

A Medida | Sobre medida: 1030x2500mm max.



RAL estándar texturizado | RAL standard texturado:



La puerta de aluminio tipo Atelier combina un diseño minimalista con una construcción ligera y funcional, ideal para dividir espacios interiores con entrada de luz. Integra perfil de 40x20 mm y vidrio templado de 4 mm, garantizando estabilidad y seguridad en el uso diario y una integración discreta y armoniosa en el espacio. Disponible en versiones corredera, abatible o fija, se adapta a diferentes configuraciones; en la versión abatible, la puerta está equipada con tirador en acero inoxidable. En el sistema corredero, no dispone de sistema de cierre, priorizando la simplicidad de uso y la fluidez entre ambientes.

A porta em alumínio tipo Atelier combina um design minimalista com uma construção leve e funcional, ideal para divisão de espaços interiores com entrada de luz. Integra perfil de 40x20 mm e vidro temperado de 4 mm, garantindo estabilidade e segurança no uso diário e uma integração discreta e harmoniosa no espaço. Disponível nas versões de correr, batente ou fixa, adapta-se a diferentes configurações; na versão de batente, a porta é equipada com puxador em inox. No sistema de correr, não dispõe de sistema de fechadura, privilegiando a simplicidade de utilização e a fluidez entre ambientes.



NOUVELLES FERMETURES INTERNATIONAL

Rua da Braziela, nº51 Fradelos 4760-564
Vila Nova de Famalicão, Portugal

Tel.: (00 351) 252 412 734
Email: relationclient@nfi.pt
Online: www.nfi.pt

